

VILLAGE

VC2チェア

肘なし●8VC21A 肘付き●8VC21B 肘セット●8VC239

組立・取扱説明書





●8VC21A



●8VC21B

このたびはビラーヂュ製品をお買い上げいただき、まことにありがとうございます。この説明書は正しくお使いいただくためのガイドブックです。組立てる前に必ずこの説明書をよくお読みいただき、正しく組立ててください。また常にこの説明書を手元におかれて使用されることをお勧めします。

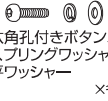
部品明細 (組立てをはじめる前に下記部品が揃っているか確認してください。)

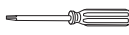
 座高調節 シリンダー ×1	 脚ベース(キャスター付き) ×1	 座×1	 背もたれ (座受金具付)×1	 六角孔付きボタンボルト スプリングワッシャー 平ワッシャー ×各4	 肘×2	 肘取り付け用ボルト×6	 六角レンチ×1	 ●8VC239(肘セット)8VC21B用 お客様でご用意いただく工具 ドライバー(3番)
--	--	--	--	---	--	--	--	---

組立方法

△ 組立て上のご注意

説明書をよくお読みの上、組立て部品を残さず使用し、ネジは確実にしめ、正しく組立ててください。組立てが不完全ですと、転倒事故や破損の原因となります。

1

座高調節シリンダーの太いほうを、脚ベースの穴にしっかりと差し込んでください。

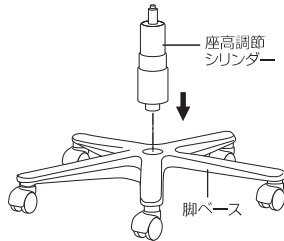

2

背もたれの取付け方と8VC21Bの肘の取り付け方

背もたれを座シートに合わせて六角ボルトにワッシャーをはめて付属の六角レンチで4ヶ所しっかりと締め込んでください。付属の取り付け用ボルトを左右それぞれ3ヶ所ずつ計6ヶ所ドライバーで確実に締め込んでください。最後に増し締めをして、肘がガタつかないことを確認してください。

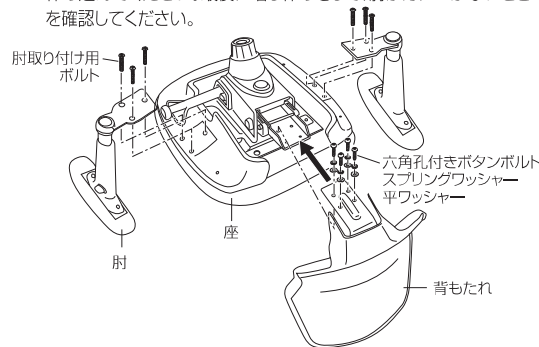

3

座シート裏の座受け金具の穴に、シリンダーを差し込んでください。座に深く腰掛けて、確実に固定し、座を持ち上げて、脚が落ちないことを確認してください。

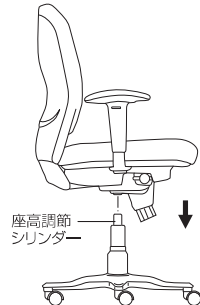

安全に末永くお使いいただくためのご注意

△ 安全にお使いいただくために (必ずお守りください)

- この製品を乱暴に取扱ったり用途以外での使用はしないでください。
- 乱暴な取扱いや用途以外のご使用は避けてください。荷物をのせて台車がわりにしますと、転倒による事故や荷物の落下による危険性があります。またイスの上に立ち上がったり、座面の前縁部や肘に腰掛けたりしないでください。転倒してけがをすることがあります。
- 分解・修理
特に、座高調節シリンダーには高圧ガスが封入されており、異常を発見された場合、お客様での分解、修理等は大変危険ですので、必ず当社にご連絡ください。
- 改造についての注意
お客様の改造は、安全上問題となる場合がありますので事前に弊社販売窓口にご相談ください。了解のない改造に必要な安全の配慮はすべてご自分の責任でお考えください。
- 座裏のリクライニング可動部のスキマには指や手をはさまれないようにご注意ください。

末永くお使いいただくために

- 開梱すぐに、背座のウレタン部にへこみやシワがある場合がありますが、ウレタンに圧力がかからない状態で2~3日放置いただくことで回復いたします。それでも回復しない場合は購入販売店まで問合せください。
- 屋内での使用をお願いします。
屋外や水のかかるところ等では使用しないでください。サビや故障を引き起こす原因となります。
また直射日光や熱が当たる場所での使用は変色・変形のもととなりますので避けてください。
- メンテナンスのお願い
定期的なゆるんだボルトやネジの増し締めをお勧めします。保証期間を過ぎた製品については有償にてメンテナンスさせていただきます。
- 金属部・樹脂部のお手入れ
日常のお手入れは硬く絞ったぬれぞうきんなどで、こまめに拭いてください。著しく汚れた場合は、うすめた中性洗剤で拭き取り洗剤が決して残らないように水拭きした後、乾いたやわらかい布で空拭きしてください。
- 布・クッション部のお手入れ
布部を手ではたいた後、電気掃除機でほこりを吸い取ってください。

VILLAGE

各部の名称と機能

■各部名称



■背もたれロック強さ調節

強弱調整ハンドルを回して調整してください。
(回す方向は下から見上げた状態です)

【ロッキングのゆるめを固くする】
時計まわりに回す。

【ロッキングのゆるめを緩くする】
反時計まわりに回す。
緩め過ぎないように、ご注意ください。

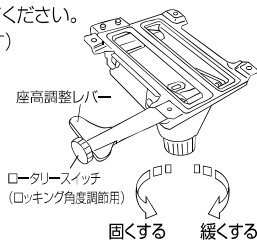

■座の高さ調節

座ったまま座高調整レバーを持ち上げますと座は下がり、腰をうかせて座高調整レバーを持ち上げると座が上がります。お好みの位置でレバーを離すと座高が固定されます。

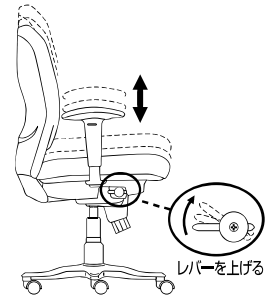

■ロッキング角度調節(5段階ロック式)

【ロッキング固定】

背もたれはお好みの角度に傾けた状態で、ロータリースイッチを前に回せば、5段階に背もたれを固定することができます。

【ロッキング解除】

ロータリースイッチを前に回した後、体で軽く背もたれによりかかれば、背もたれのロッキングが解除ができます。フリーロッキングとなります。

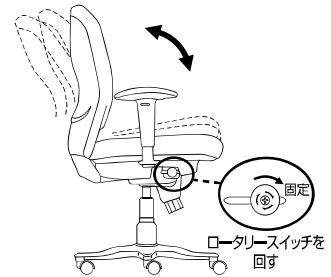

■8VC21B肘付きの場合

【上下調節方法】

上下昇降ボタンを押すと、上下固定が解除され、押しながら上下に9段階で高さ調節が可能です。ボタンをはなせば固定されます。

肘高 : 603~683H
肘高調節 : 80mm

【角度調節方法】

左右角度60°(内外各30°)の範囲で角度調節が可能です。

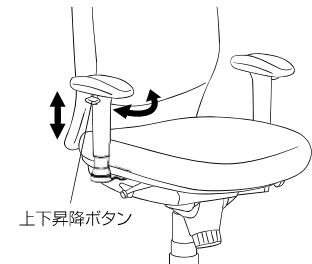

仕様一覧

部位	材質	
構造部材	シェル	ポリプロピレン
	脚本体	ナイロン
張り材	座・背	ポリエステル
肘	肘あて	ポリウレタン

保証の明細

1)保証項目

保証期間は、一般社団法人 日本オフィス家具協会(JOIFA)のガイドラインに基づき、ご購入の日から下記の年限とさせていただきます。

保証年数	対象部	保証内容
1年保証	外觀・表面仕上げ	塗装・樹脂部品の変色・褪色、レザー・クロスの摩耗
2年保証	機構部・可動部	引出し・スライド機構、扉の開閉、錠前・昇降機構などの故障
3年保証	構造体	強度・構造体に係わる破損

- ※1 保証期間中の製品不具合については、製品又は部品の交換にて対応させていただきます。
- ※2 保証期間経過後の修理は有料にて承ります。(保証期間終了後の点検・修理責任は製品を所有される方にあります)
- ※3 保証期間内でも、次の場合は有料となります。
- ・購入履歴(購入年月日・購入者名・販売店名)を提示いただけない場合。
 - ・弊社発行の取扱説明書・商品添付ラベル等に従って使用されていない製品の故障または破損。
 - ・使用方法において、お客様の過失が認められる場合。
 - ・中古品・譲渡品・個人売買品、及び購入日、購入先が不明な商品の故障または破損。
 - ・消耗品(キャスター・肘パット・脚端及びフェルト・電池・電球・バッテリー等)

- ・異常な環境下(高温・多湿・着しい温度変化等)での使用、保管による故障または破損。
- ・天然材料(木・革・その他)における色目・木目・節・しわ・傷等の質感の違い。
- ・弊社に責のない外部要因(天災地変・火災・異常電圧等)に起因する故障および破損。
- ・通常使用により生じる接触や摩耗による変色・褪色・異音・変形・キズ・錆・カビの発生等。
- ・使用時の手垢・埃等の汚れによる仕上げ表面の変化。
- ・製品コードラベルの剥離、汚損などにより、型式・ロット等の識別ができないもの。
- ・弊社発行の説明書に従って組み立てていない製品の故障及び破損。
- ・表面素材(張地・樹脂・塗装・その他)における色目・縫い・光沢等の質感の違い。
- ・可動部の動作音(椅子のリクライニング等)
- ・日本国以外で使用する場合。(公海上を含む)
- ・設置後の移動による故障及び破損。
- ・お客様の運搬による故障及び破損。

- ※4 保証は、通常のお手入れやメンテナンスが行なわれていることが前提となります。
- 注) 上記は、24時間・年中無休での業務や、これに順ずる過酷な使用方をする所での保証期間ではございません。

2)修理用部品の保有期間について

製品の製造中止後5年間とさせていただきます。

製品の廃棄について

不要となった製品の廃棄は、法令によりお客様が適切に処理する責任があります。廃棄の際は法令に従った適切な廃棄処理をお願いします。廃棄に関するご質問は、管轄する地方自治体にお問合せください。

アフターサービスについて(有料)

保証期間終了後も修理により、機能が維持できる場合は有料にて修理を承っています。早めの点検と修理をご用命ください。

VILLAGE

株式会社オカムラ

横浜市西区北幸 1-4-1 天理ビル
http://okamura.co.jp

修理に関するご用命は

オカムラサポートアンドサービス

フリーダイヤル ☎ 0120-448-105

製品に関するご質問は

お客様相談室

フリーダイヤル ☎ 0120-81-9060

お問い合わせの際、あらかじめ製品番号をご確認いただくと、ご案内がスムーズです。