

## 末永くお使いいただくためのお願い

下記事項をお守りにならなかった場合には、不具合が生じる場合があります。また、その場合の責任は弊社としては負いかねます。

## ご使用上の注意とメンテナンスについて

- 水や液体などをこぼした場合は、すばやく拭き取ってください。アルコール・シンナー・ベンジンなどをこぼすと、変色・変質・破損の原因になることがあります。
- 椅子の上に直接熱いものを置かないでください。椅子の張り材の上に熱いものを置いたり、アイロンがけなどしないでください。表面つや変化、シボ変化、表面粘着、変形変色が生じることがあります。
- 使用中にボルトやネジの緩みによるガタツキが生じた時は、必ず増締めをしてください。
- 湯気が当たる場所での使用は避けてください。サビの原因となります。
- この組立・取扱説明書をいつでも取り出せるよう大切に保管してください。
- シンナー・ベンジン等の有機溶剤、科学クロス等でのお手入れは行わないでください。万が一変色したり風合いが変わってしまった場合は、元には戻りませんのでご注意ください。

## 日常のお手入れ

- 市販のクリーナーなどをご使用の際は目立たない部分で変色などが無いことを確認してからご利用ください。
- 樹脂部のお手入れ  
日常のお手入れは硬く絞った柔らかい布などで、こまめに拭いてください。  
著しく汚れた場合は、うすめた中性洗剤で拭き取り洗剤が残らないように水拭きした後、乾いたやわらかい布で乾拭きしてください。
- 革部のお手入れ  
・水またはぬるま湯を浸した柔らかい布で水拭きし、さらにかから拭きして乾燥させてください。  
・汚れた場合は速やかに、薄めた中性洗剤溶液を柔らかい布に浸して絞ってから、拭き取ってください。洗剤が残らないように水拭きで取り除き、さらにかから拭きして乾燥させてください。

## 保証の明細

### 1)保証項目

保証期間は、一般社団法人 日本オフィス家具協会(JOIFA)のガイドラインに基づき、ご購入の日から下記の年限とさせていただきます。

1年保証	外観・表面仕上げ	塗装・樹脂部品の変・褪色、レザー・クロスの摩耗
2年保証	機構部・可動部	引出し・スライド機構、扉の開閉、錠前・昇降機構などの故障
3年保証	構造体	強度・構造体に係わる破損

※保証期間内でも、次の場合は有料となります。

- ・購入履歴（購入年月日・購入者名・販売店名）の提示がない
- ・中古品・譲渡品・個人売買品
- ・製品コードラベルの剥離・汚損などにより、製品コードや製造ロット等の識別ができない
- ・弊社に責のない外部要因（天災地変・火災・異常電圧等）に起因する故障及び破損
- ・日本国以外で使用する場合（公海上を含む）
- ・24時間・年中無休での業務や、これに準ずる過酷な使用われ方をする所（消防・警察・鉄道・各業種の監視室・警備室・新聞社・TV局・学生寮・病院等）で使用している

## アフターサービスについて（有料）

保証期間終了後も修理により、機能が維持できる場合は有料にて修理を承っています。早めの点検と修理をご用命ください。

# VILLAGE

株式会社オカムラ  
横浜市西区北幸 1-4-1 天理ビル  
http://okamura.co.jp

### 修理に関するご用命は

#### オカムラサポートアンドサービス

フリーダイヤル ☎ 0120-448-105

受付時間 24H 受付（無休）

### 製品に関するご質問は

#### お客様相談室

フリーダイヤル ☎ 0120-81-9060

受付時間 9:00~17:00(土・日・祝日を除く)

お問い合わせの際、あらかじめ製品番号をご確認いただけると、ご案内がスムーズです。

G1K9B0  
2023-08

# VILLAGE

VC33チェア ●8VC33A

## 組立・取扱説明書

このたびはビラージュ製品をお買い上げいただき、まことにありがとうございます。この説明書は正しくお使いいただくためのガイドブックです。組み立てる前に必ずこの説明書をよくお読みいただき、正しく組み立ててください。また常にこの説明書を手元におかれてご使用されることをお薦めします。



## 安全にお使いいただくために（必ずお守りください）

**⚠ 注意** この表示は、誤った取扱いをすると、傷害を負う可能性や、物的損害の発生が想定される内容を表しています。

## ⚠ ご注意

この製品を事務用以外の目的で使用することは  
ご遠慮ください。

- 踏み台や運搬具として使用しないでください。
- 椅子の上で立ち上がったり、座面の前縁部に腰掛けたりしないでください。
- 座面以外に腰掛けしないでください。

可動部分・スキマには、指や手を入れないでください。

## Pタイルの床の場合のご注意

- タイルの床では、ナイロンキャスターは滑り過ぎて転倒する恐れがありますので、別売りのウレタンキャスターをご使用ください。
- ナイロンキャスターはじゅうたん、カーペットの床に適しています。

## 設置の際のお願い

下記事項をお守りにならなかった場合には、不具合が生じる場合があります。また、その場合の責任は弊社としては負いかねます。

屋内でのご使用をお願いいたします。

- 屋外や水のかかるところ等では、サビの発生など故障を引き起こす原因となりますので、使用しないでください。

高温や湿気、乾燥の著しい場所は、変形や変色、カビの原因になりますので避けてください。

直射日光の当たる場所は、変形や日焼けによる変色の原因になりますので避けてください。

- 窓際などへ設置する場合は、常にカーテンやブラインドなどで直射日光を遮るようにしてください。

ストーブ・エアコンなどの熱が直接当たる場所は、変形や変色の原因になりますので避けてください。

## 適切な換気の励行に関するお願い

- 購入当初は、化学物質の発散が多いことがあります。しばらくの間は、換気や通風を十分行なうようにしてください。
- 室内が著しく高温多湿となる場合（温度28℃、相対湿度50%超が目安）には、窓を閉め切らないようにしてください。

各部の名称とご使用方法

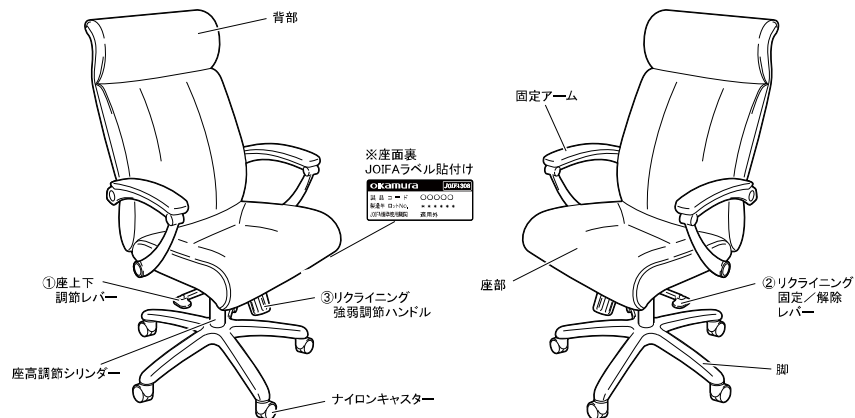

①座の上下調節

座ったまま右側の座上下調節レバーを上に向けば座が下がり、レバーを離せば任意の位置で固定されます。座を上げるときはレバーを上へ引いて腰を浮かせた状態で行ってください。

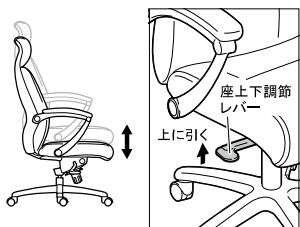

②リクライニング固定/解除

左側のリクライニング固定/解除レバーで背のリクライニングを4段階で固定することができます。

【リクライニング固定】背をお好みの角度に傾けた状態でリクライニング固定/解除レバーを下に押せば4段階の状態での固定することができます。

【リクライニング解除】リクライニング固定/解除レバーを上へ引いてから、背に体重をかけることで固定が解除されフリーリクライニングとなります。

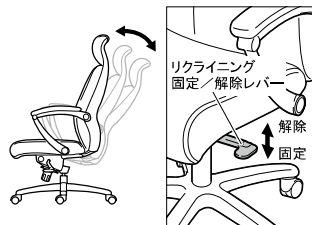

③リクライニング強弱調節

リクライニング強弱調節ハンドルを右に回すとリクライニングの際の背当て反発力が強くなり、左に回すと弱くなります。

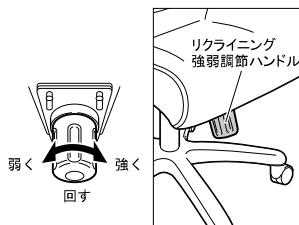

「故障かな?」と思う前にご確認ください。

不調内容	確認事項	対処方法
座が上がらない	座に体重をかけたまま操作していませんか?	腰を浮かせた状態で操作してください。
	座の位置が一番下の状態になっていませんか?	上限以下の高さでご使用ください。
座が下がらない	座の前方に腰掛けた状態で操作していませんか?	座の中央部分に体重をかけ操作してください。
	座の位置が一番下の状態になっていませんか?	下限以上の高さでご使用ください。
背が動かない	リクライニング固定/解除レバーが固定状態に設定されていますか?	背もたれによりかかりながらリクライニング固定/解除レバーを上へ引いて解除してください。
キャスターの転がりが悪い	キャスターに異物(糸くずや毛糸など)がからみついていますか?	異物を取り除くか、新しいキャスターと交換してください。
異音がある		お買い求めの販売店にご相談ください。

組立説明書

△ 組立上のご注意

下記の組立方法をよくお読みのうえ、二人で平らなところで組み立ててください。組立部品を残さず使用し、ねじは確実に締め、正しく組み立ててください。組立てが不完全ですと転倒事故や破損の原因となり、危険です。

部品明細(組み立てをはじめる前に下記部品が揃っているか確認してください。)



◆本体×1

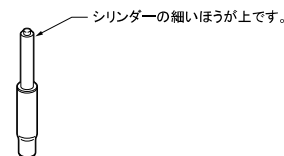

◆座高調節シンダー×1

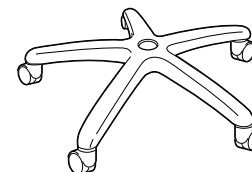

◆脚×1

1 座高調節シンダーの太いほうを、脚穴に差し込んでください。

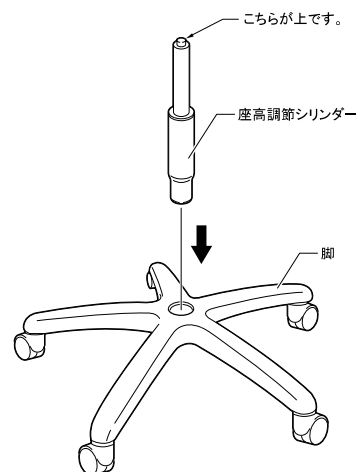

2 座の裏にあるシンダー取り付け穴に、座高調節シンダーを差し込んでください。

※ 座に深く腰掛けてみて、確実に固定されていることと、座を持ち上げても脚が落ちないことを確認してください。

